

## Шкаф верхний со стеклом ШВС 400

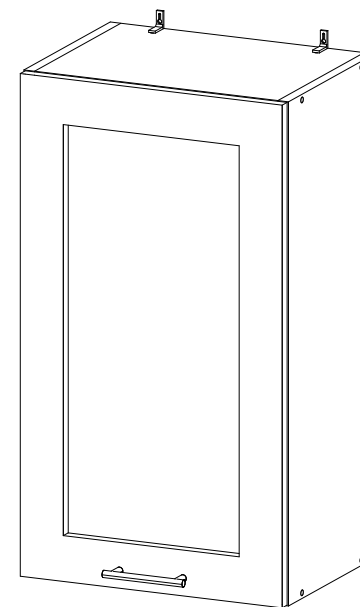

В мебельном наборе могут быть конструктивные изменения, не указанные в данной инструкции и не ухудшающие качество изделия

400	715	300

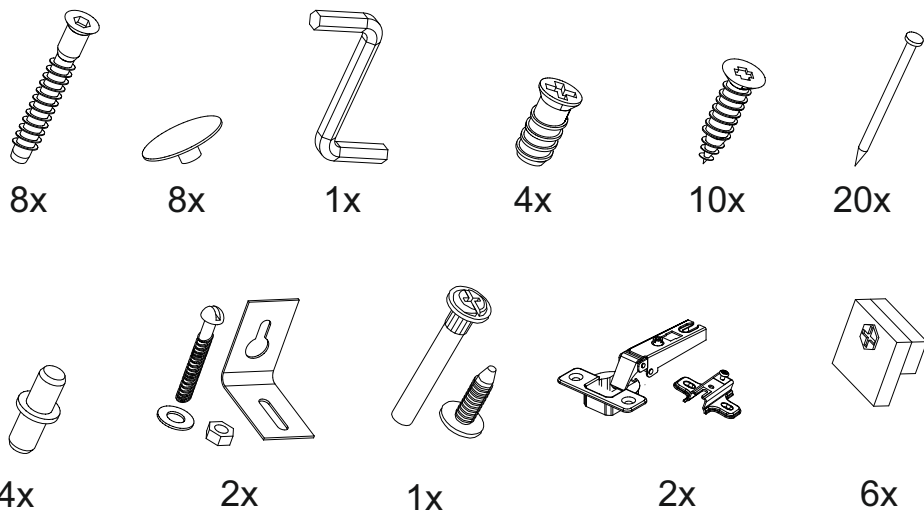

№ дет.	Деталь/Detail	Размер/Size	Кол-во/Quantity	№ упак./№ pack
1	Бок левый/Side left	715x280	1	1/1
2	Бок правый/Side right	715x280	1	1/1
3-4	Вязка/Connecting element	368x280	2	1/1
5	Полка/Shelf	365x250	1	1/1
6-7	Задняя стенка ЛДВП/Back side	710x195	2	1/1
8	Соединитель ДВП/Connector	682	1	1/1

№ дет.	Деталь/Detail	Размер/Size	Кол-во/Quantity	№ упак./№ pack
1*	Фасад/Front	713x396	1	1/1
2*	Стекло/Glass	600x300	1	1/1

9

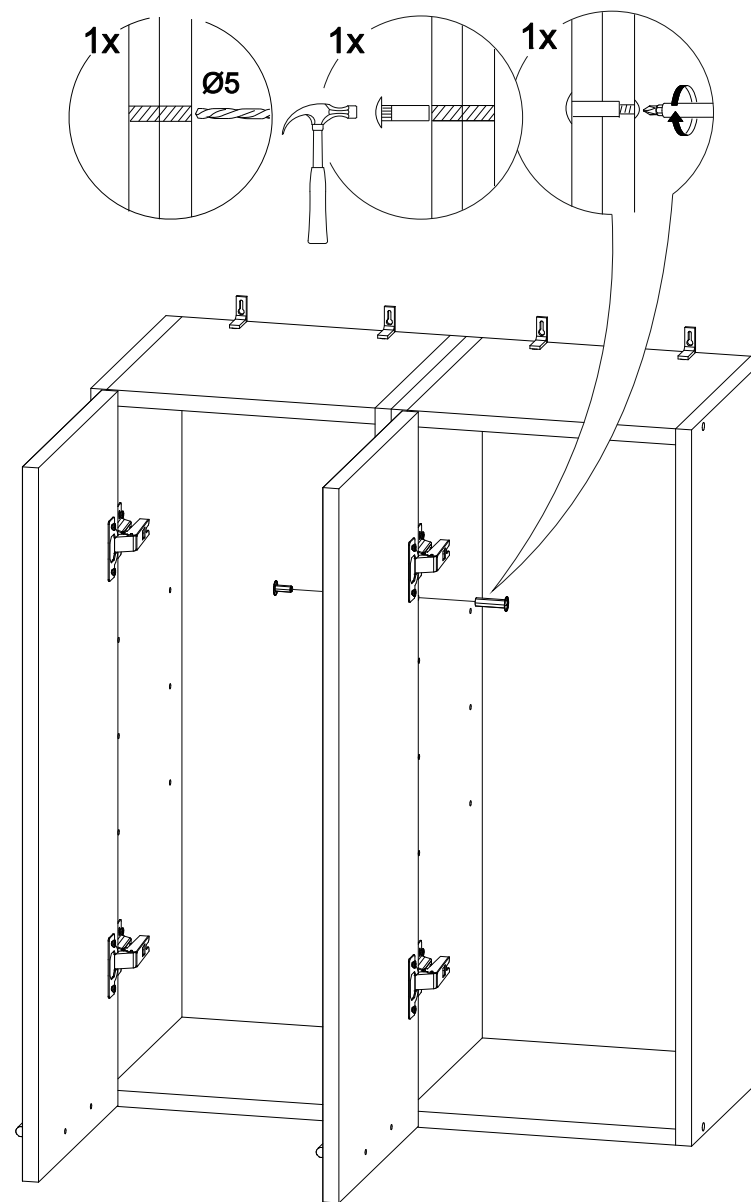

**Внимание!** ПРИМЕР соединения двух соседних модулей между собой

7

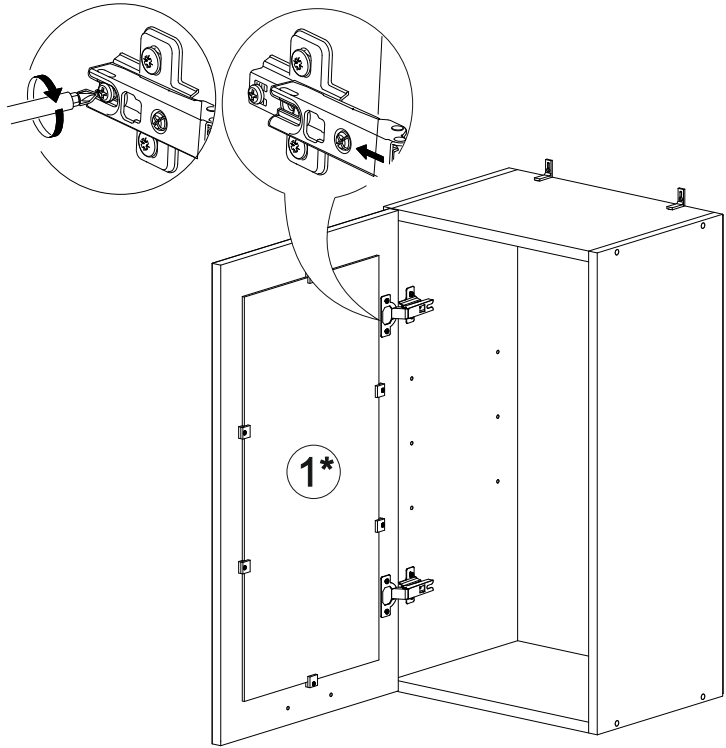

8

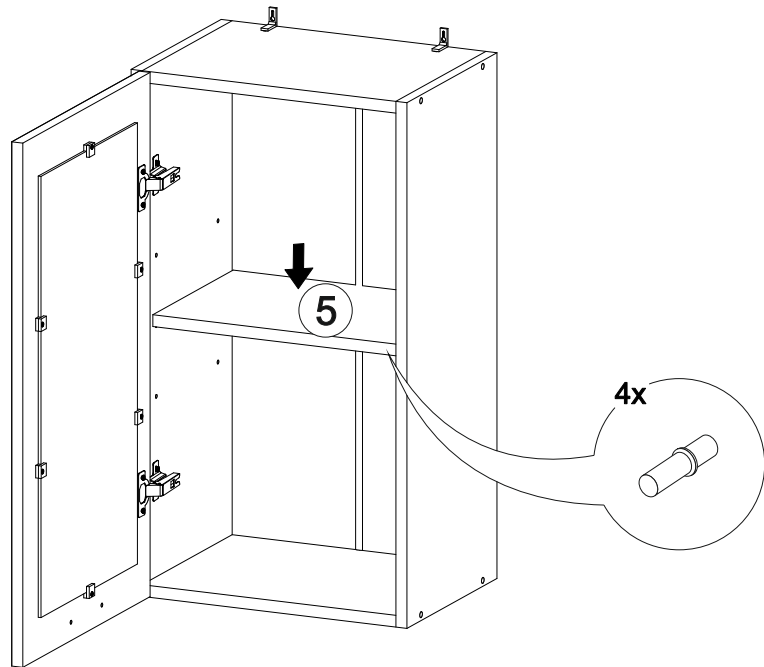

1

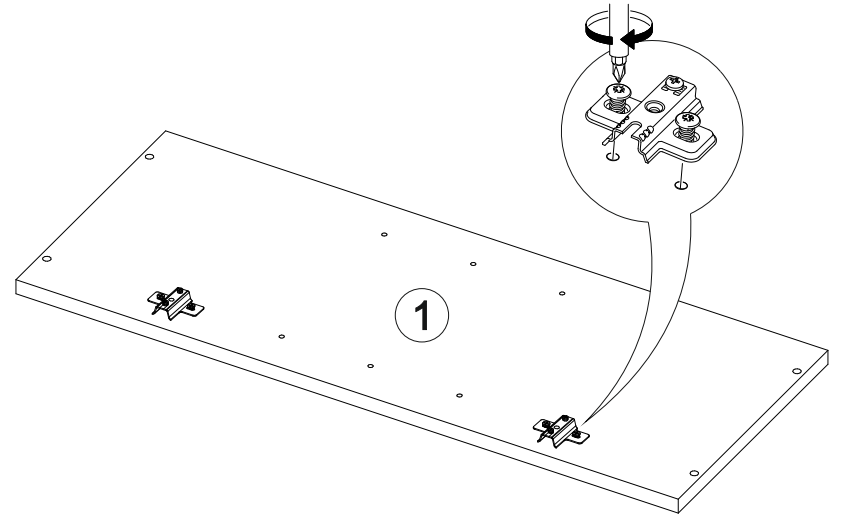

2

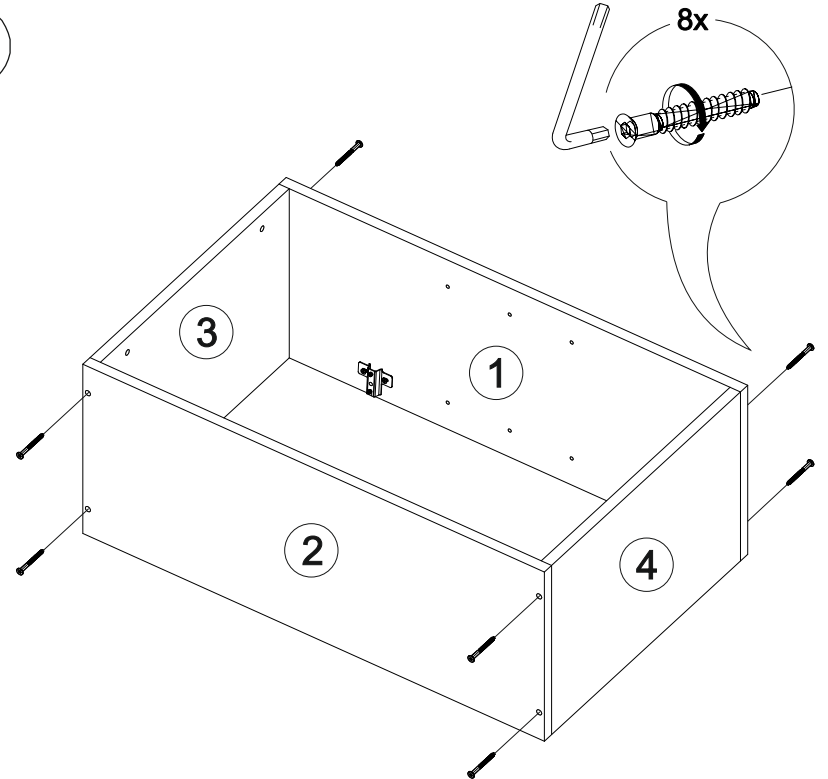

3

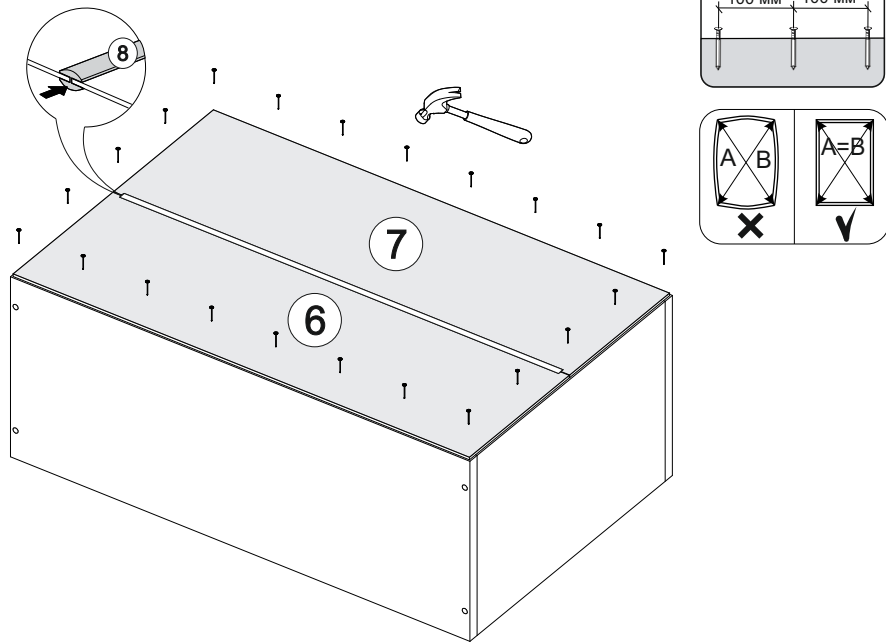

4

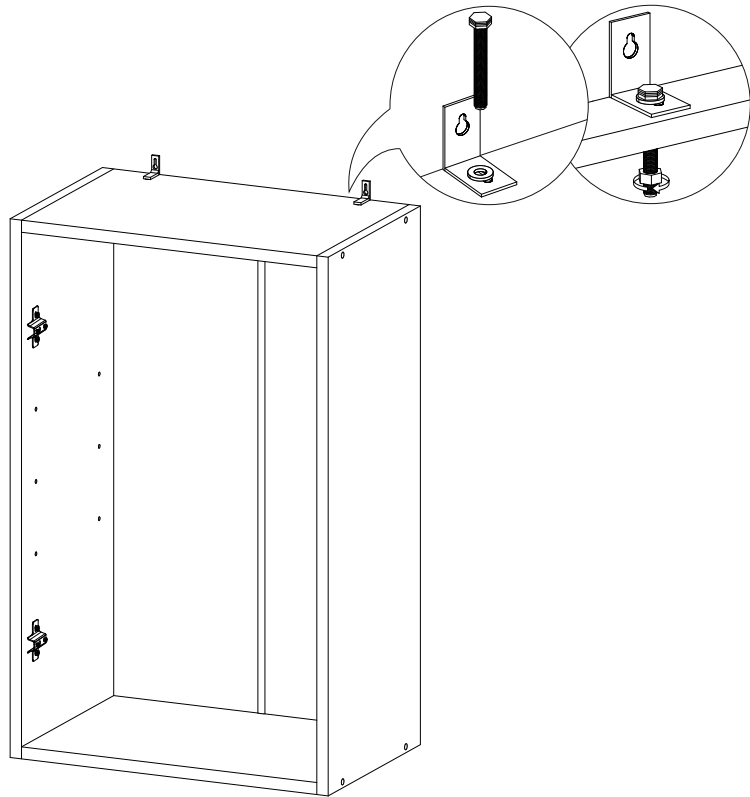

5

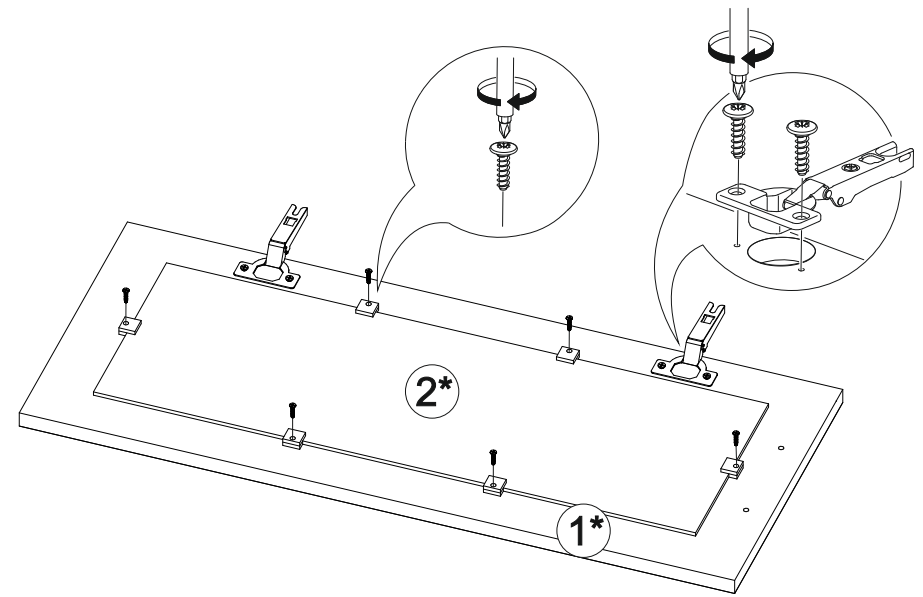

6

