

ГАРАНТИЙНЫЕ ОБЯЗАТЕЛЬСТВА

Предприятие-изготовитель гарантирует соответствие изделия требованиям **ГОСТ 16371-52014** при соблюдении условий транспортирования и хранения. Гарантийный срок эксплуатации-24 месяца. Срок исчисляется со дня продажи.

Гарантия не распространяется на мебель, имеющую механические повреждения (вырывы, царапины и др.), утолщение щитов от влаги (разбухание), возникшие от неправильного ухода, а также не имеющую штампа ОТК. В случае обнаружения производственных дефектов предприятие обязуется устранить их путем замены отдельных деталей.

Срок службы изделия - 5 лет.

ВНИМАНИЕ

Фирма - изготовитель оставляет за собой право вносить незначительные изменения в конструкцию изделия, не влияющие на качество продукции или улучшающие его.

УВАЖАЕМЫЙ ПОКУПАТЕЛЬ

Для удобства транспортирования и предотвращения повреждения изделия, вся мебель поставляется в разобранном виде. Настоятельно рекомендуем доверять сборку профессионалам. Не утилизируйте упаковки пока изделие полностью не собрано! Фирма - изготовитель не несет ответственности за неисправности, являющиеся результатом нарушения правил транспортирования и хранения, а также в случае несоблюдения рекомендаций по сборке, уходу и эксплуатации.

ПРАВИЛА УХОДА И ЭКСПЛУАТАЦИИ

Для сохранения мебели в хорошем состоянии в течение длительного срока необходимо соблюдать следующие правила:

1. Беречь поверхность мебели от механических повреждений.
2. Во избежании набухания щитов не допускать скопления воды на поверхности.
3. Поверхности мебели и лицевую фурнитуру можно чистить влажной тканью с применением хозяйственного мыла с последующей протиркой насухо.
4. Следить, чтобы температура посуды или приборов, находящихся в контакте с поверхностью мебели, не превышала 120°C.
5. Если расстояние между боковыми поверхностями мебели и газовой или электрической плитами меньше 25мм, то обязательно применение прокладки из асбестового листа.
6. **ЗАПРЕЩАЕТСЯ:** применять эфир, бензин, ацетон и другие растворители. Использовать для чистки наждачную бумагу, соду и другие средства, содержащие абразивные материалы.



Дата выпуска – 2022 год.
Срок службы – 5 лет
Гарантийный срок
эксплуатации – 24 месяца.
Произведено в России



Юр. адрес: 440015, г. Пенза,
ул. Литвинова, д.56, корп. 2
Фактич. адрес: 440015, г. Пенза,
ул. Литвинова, д.56, корп. 2

Изготовитель
ООО "МКТ"
ИНН 5835130030

Стеллаж «СТМ-3»

Декларация о соответствии:
ЕАЭС N RU Д-РУ.МН33.В.00309/19
от 13.12.2019 г.



Стеллаж «СТМ-3»

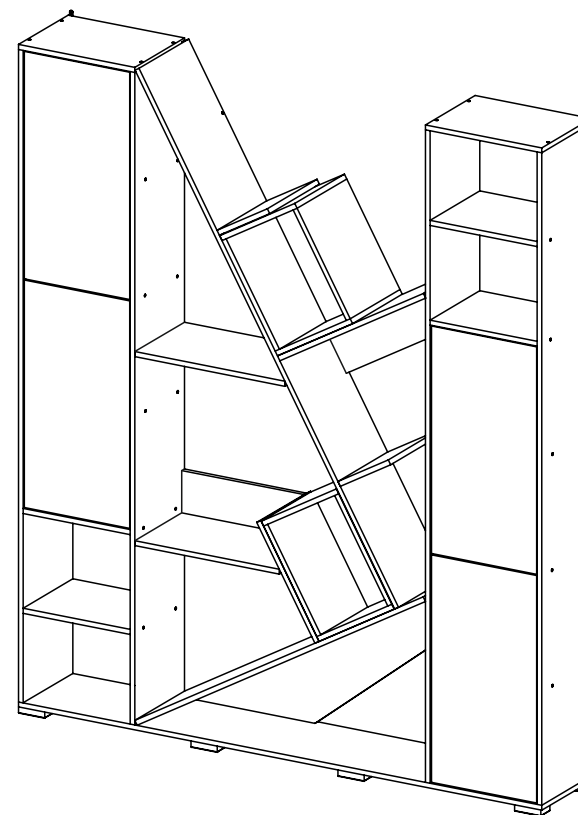

(ВхШхГ)
2120x1800x300

Инструкция по сборке изделия,
правила эксплуатации, гарантийный талон

Перед началом сборки необходимо проверить наличие всех деталей и фурнитуры!

Спецификация на панели и профили

Поз.	Наименование	Длина	Ширина	Кол-во	Поз.	Наименование	Длина	Ширина	Кол-во
1	Боковина	2068	296	2	17	Вязка	368	273	4
2	Бок средний левый	2068	296	1	18	Планка	578	134	1
4	Бок средний правый	2068	296	1	19	Планка	497	134	1
5	Дно	1800	296	1	20	Вязка	200	296	1
6	Вязка	1785	296	1	21	Фасад	721	362	2
7	Вязка	1145	296	1	22	Вязка	516	296	1
8	Фасад	721	362	2	23	Вязка	368	296	2
9	Планка	1145	225	1	24	Бок	366	295	2
10	Вязка	579	296	1	25	Бок	366	295	2
11	Вязка	497	296	1	26	Щит	366	266	2
12	Планка	1032	134	1	27	Дно	298	295	2
13	Вязка	400	296	1	28	Крышка	298	295	2
14	Крышка	400	296	2	29	Вязка	200	296	1
15	Вязка	368	296	2	30	Задняя стенка ЛДВП	740	395	4
16	Вязка	368	278	2					

Фурнитура

	Гвозди 2x20	80 шт
	Шайба пластик	6 шт
	Евровинт 6,3x50	94 шт
	Евроключ	1 шт
	Заглушка евровинта Анкор свет.	60 шт
	Заглушка эксцентрика Шимо	8 шт
	Навес прямой	2 шт
	Опора 20 мм чёрные	8 шт
	Петля внутренняя (вкладная)	8 шт
	Стяжка эксцентриковая	8 к-кт
	Толкатель	4 шт
	Уголок металл с накладкой	2 шт
	Шкант 8x30	8 шт
	Шуруп 3,5x16	76 шт
	Шуруп 3,5x30	4 шт

Необходимый инструмент для сборки:



Рис. 1



Рис. 2

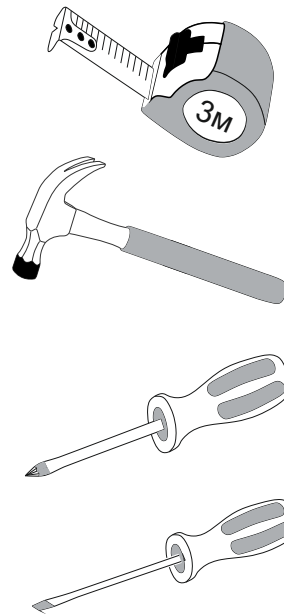

Рис. 3

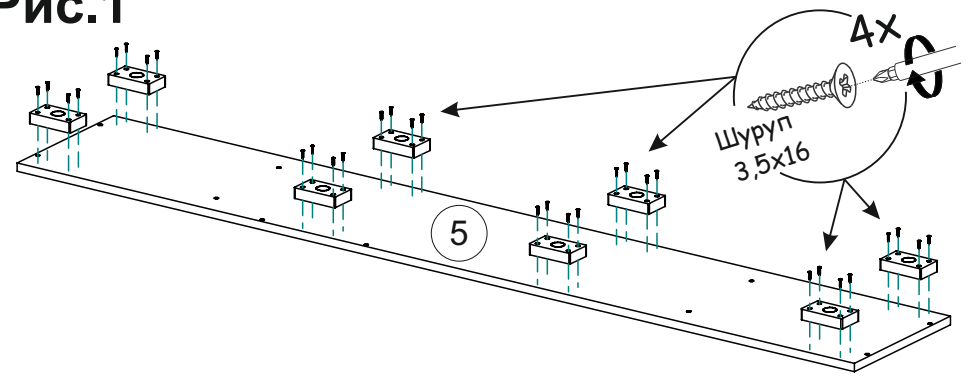

Рис. 5

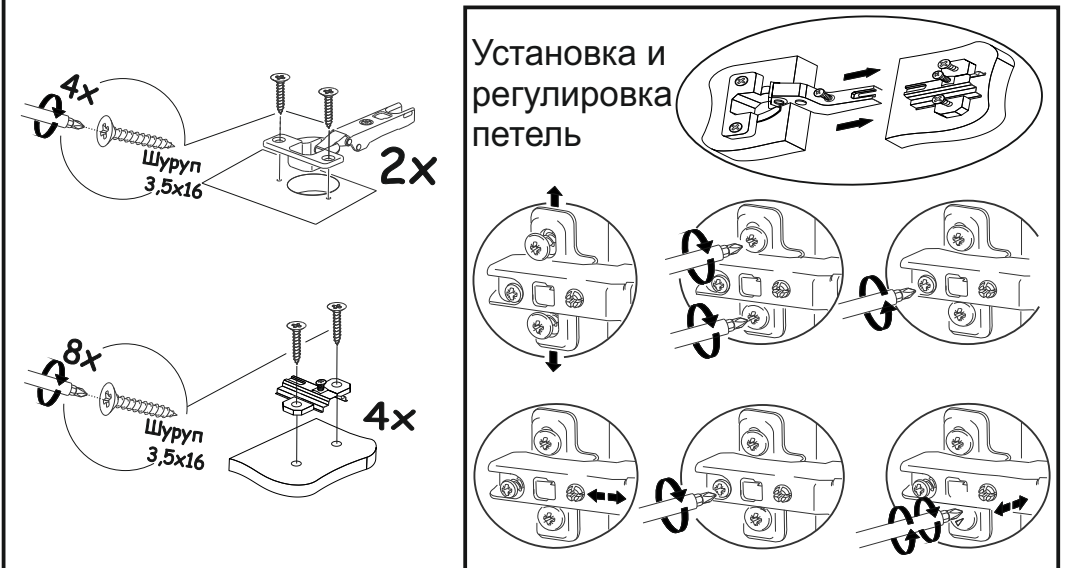
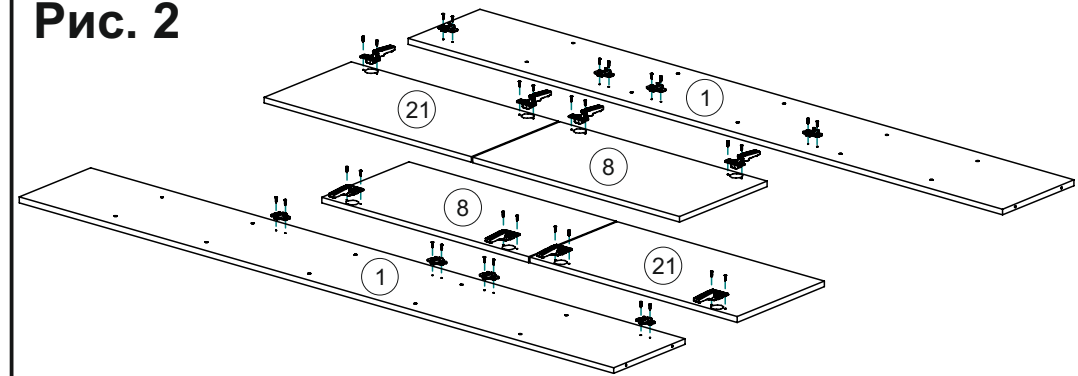

Рис. 4

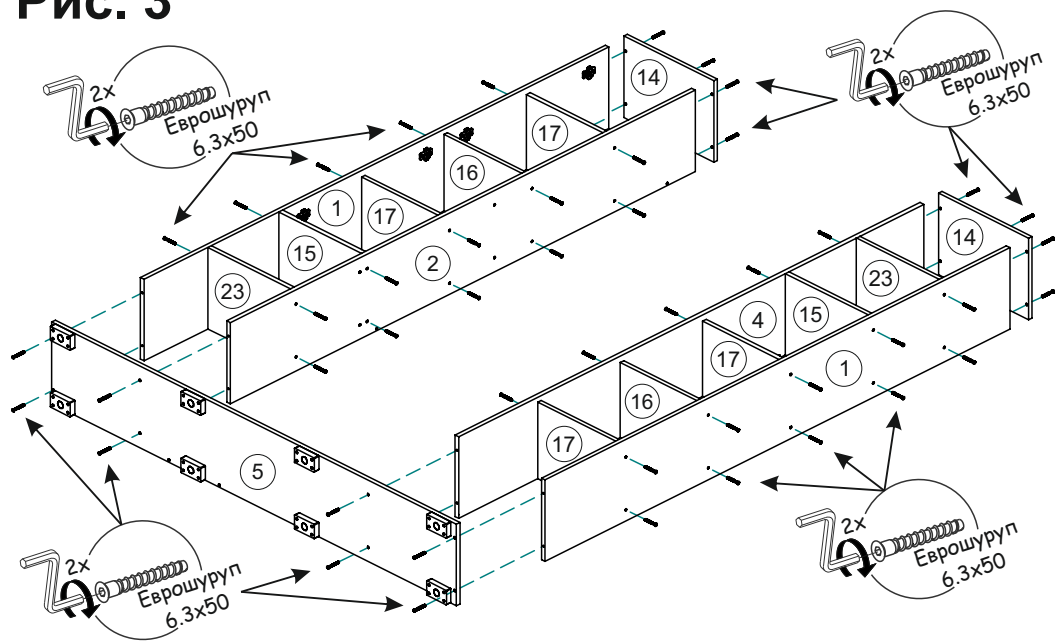

Рис. 6

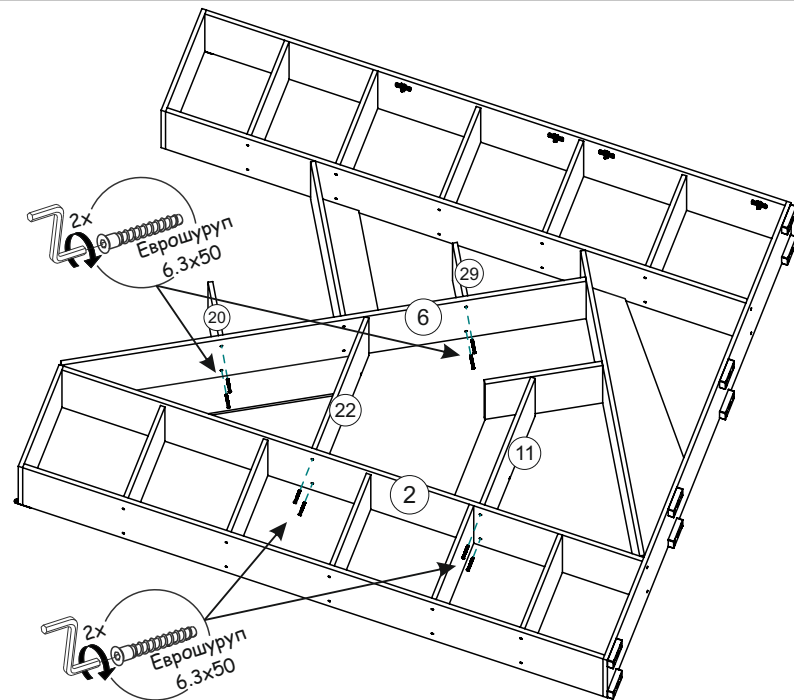

ВАЖНО!!!

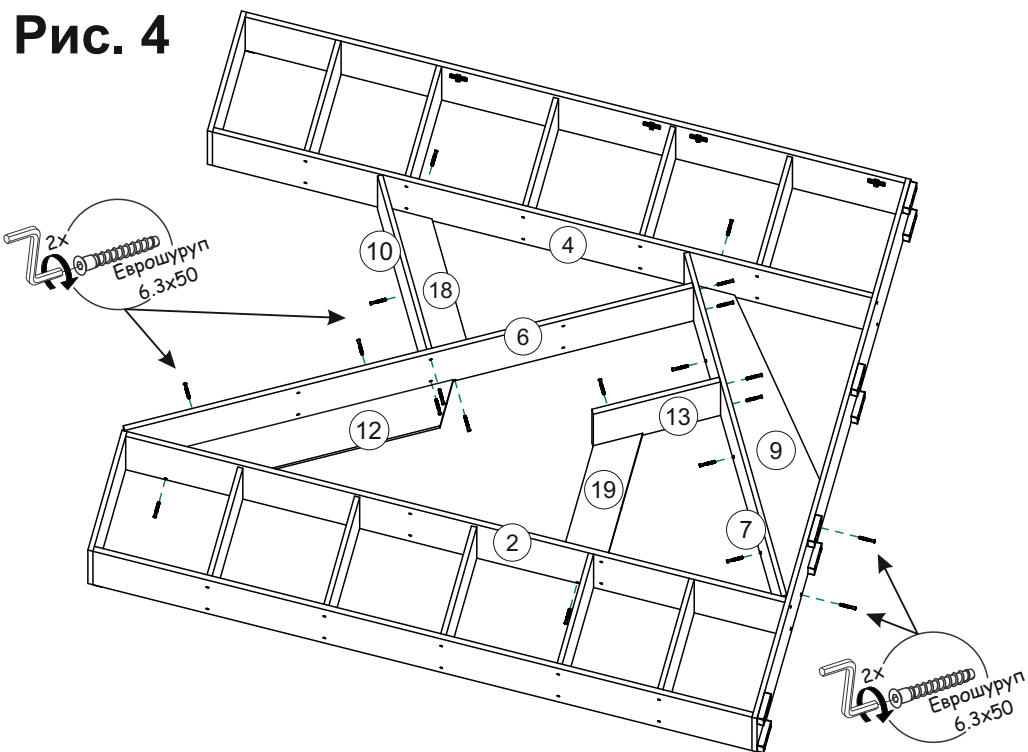
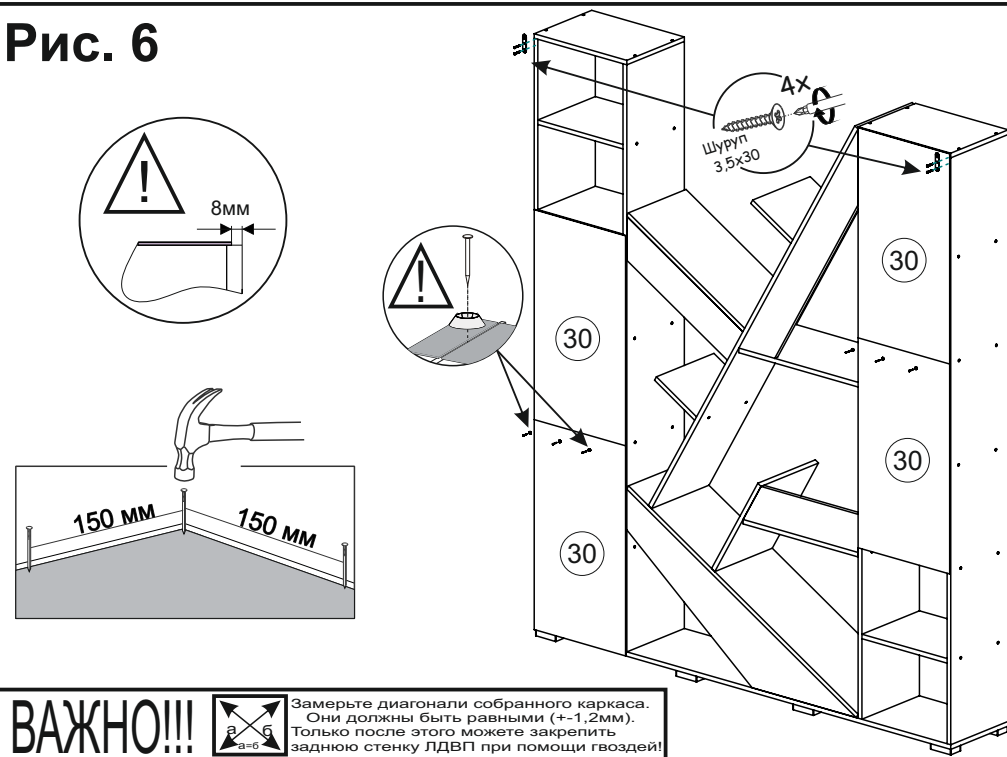

Замерьте диагонали собранного каркаса. Они должны быть равными (+/-1,2мм). Только после этого можете закрепить заднюю стенку ЛДВП при помощи гвоздей!

Рис. 7

* Вставной куб 2 шт !

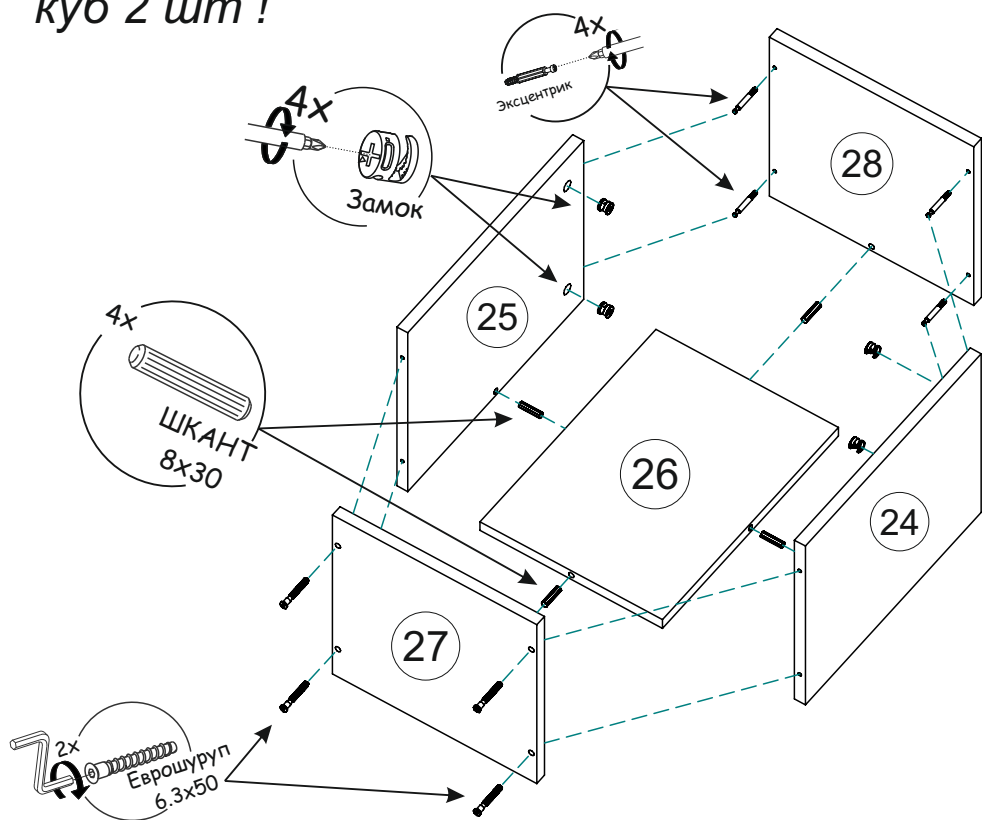

* При сильной нагрузке на детали 22, 11 рекомендуется установить для усиления металлический уголок с накладкой на детали 6 и 13 (входит в комплектацию)!

Схема установки уголка с накладкой



Рис. 8



Схема установки толкателя.

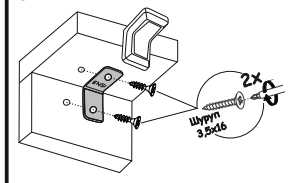
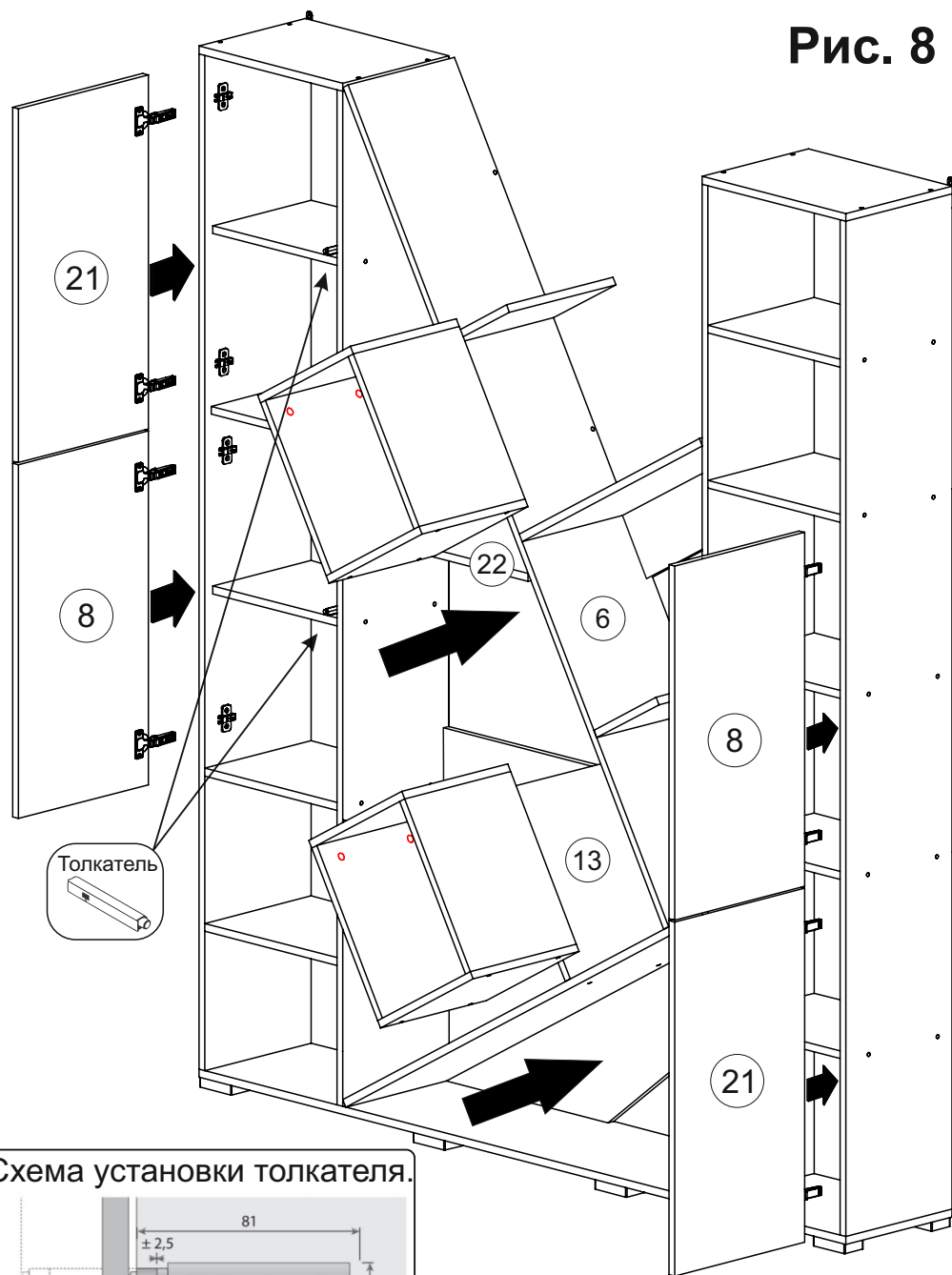