

## Инструкция по сборке и эксплуатации мебели

### Набор мебели для спальни «Моника»

### Кровать 1,6 м КР-18

Под настил

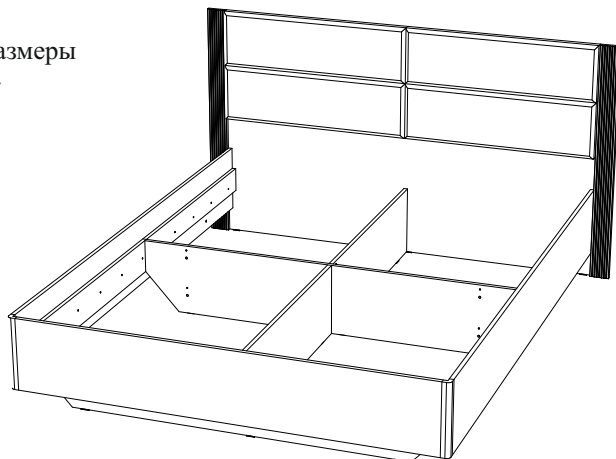

Под ортопедическое основание

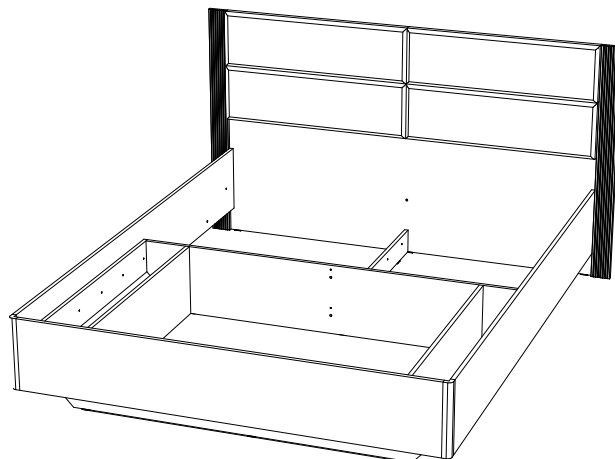

Габаритные размеры  
Ширина: 1794  
Высота: 1000  
Глубина: 2060

Спальное место: 1600x2000  
Рекомендованный вес матраса: 20-30 кг

#### ОБЩИЕ ТЕХНИЧЕСКИЕ УКАЗАНИЯ

Настоятельно рекомендуем перед началом сборки внимательно ознакомиться с данной инструкцией, проверить наличие всех деталей и фурнитуры согласно комплектовочным ведомостям, убедиться в их качестве (отсутствие царапин, сколов, вмятин и т.д.) т.к. претензии по количеству комплектующих и качеству изделия после сборки не принимаются

Сборку советуем производить вдвоём на ровной поверхности, в качестве подкладочного материала рекомендуем использовать гофрокартон от упаковок.

Производитель оставляет за собой право вносить изменения не нарушающих внешнего вида и габаритных размеров изделия (замена крепёжной фурнитуры, ножек, ручек и т. д. на аналоги).

#### Правила эксплуатации

Для длительного сохранения эксплуатационных и эстетических качеств мебели необходимо соблюдать следующие правила по уходу за мебелью во время ее эксплуатации:

- эксплуатировать мебель в сухом, проветриваемом помещении с температурой воздуха от +10 С до +40 С и относительной влажностью воздуха не более 70%
- в процессе эксплуатации мебели возможно ослабление крепёжной фурнитуры - необходимо ее поправлять
- при эксплуатации изделий имеющие декоративные решения в виде стекла или зеркал необходимо помнить, что эксплуатация стекла и зеркал с трещиной сопряжено с риском получения травм. Следует немедленно заменить стекло/зеркало при появлении трещин.
- не допускать скопления влаги на поверхностях изделия во избежание набухания щитов и отклейки кромок
- беречь поверхности от механических повреждений, не ставить на поверхность горячие предметы
- при чистке использовать влажную ткань с применением специальных средств по уходу за мебелью с последующей протиркой поверхностей насухо
- не допускайте попадания на поверхность веществ, таких как растворители, бензин, обезжиривающие средства и др.

#### Гарантийные обязательства

- Изготовитель гарантирует соответствие мебели требованиям ГОСТ 19917-2014, ТР ТС 025/2012, при соблюдении условий транспортировки, хранения, сборки (для мебели, поставляемой в разобранном виде), эксплуатации.
- Срок службы изделия - 5 лет (при соблюдении условий эксплуатации мебели).
- Гарантийный срок эксплуатации мебели - 18 месяцев.



**Набор мебели для спальни «Моника»**  
**Кровать 1,6 м КР-18**











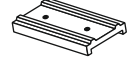

Срок службы изделия - 5 лет  
Срок гарантии - 18 месяцев

Соответствует требованиям  
ТР ТС 025/2012

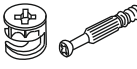
Производитель в соответствии с буквой  
Б - ООО «Мебелони», Пензенская область, г. Пенза, ул. Рябова, стр. 7Д

Дата изготовления \_\_\_\_\_

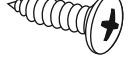
Поз.	Наименование	Длина	Ширина	Кол-во	Упаковка
Щ116	Щиток	1754	980	1	Щитки
Ц036	Царга	1568	276	1	Щитки
Пл136	Планка	1568	132	1	Щитки
Ц039	Царга	1568	286	2	Щитки
Пл088	Планка	940	100	2	Щитки
Пл137	Планка	100	100	1	Щитки
Л126	ЛДВП	1220	483	2	Щитки
Щ117	Щиток	1000	80	2	Царги
Ц037	Царга	2012	276	1	Царги
Ц038	Царга	2012	276	1	Царги
Пл087	Планка	1088	132	2	Царги
Ц040	Царга	940	286	2	Царги
Проф30	Брус соедин-ный 1192 мм			1	Царги
	Профиль 276мм			2	Царги
	Мягкая накладка	814	240	4	Мягкая наклад

Еврокляч  1 шт.	Евровинт 6x50  29 шт.	Гвоздь 2x20  70 шт.	Винт М6x10  4 шт.
Навес угловой с заглушкой  4 шт.	Подпятник  13 шт.	Заглушка технологическая ф8  14 шт.	Заглушка для эксцентрика  8 шт.
Эксцентриковая стяжка  12 шт.	Шуруп 4x30  62 шт.	Заглушка технологическая ф5  14 шт.	Футорка Металлическая  4 шт.
	Шуруп 4x16  8 шт.	Саморез с пресс-шайбой 4x16  4 шт.	Фетровая накладка  6 шт.

### Для комплектации кровати проложками

Поз.	Наименование	Длина	Ширина	Кол-во	Упаковка
Пж001	Проложка	1600	380	5	Проложки

Рекомендуем сборку производить вдвоем.  
Необходимый инструмент для сборки.



Качество мебели зависит от качества сборки.  
Рекомендуем доверить сборку специалистам.

1. подготовка деталей для сборки кровати
2. с ортопедическим основанием и подъемным механизмом
3. под настил

# 1

## Подготовка деталей для сборки кровати

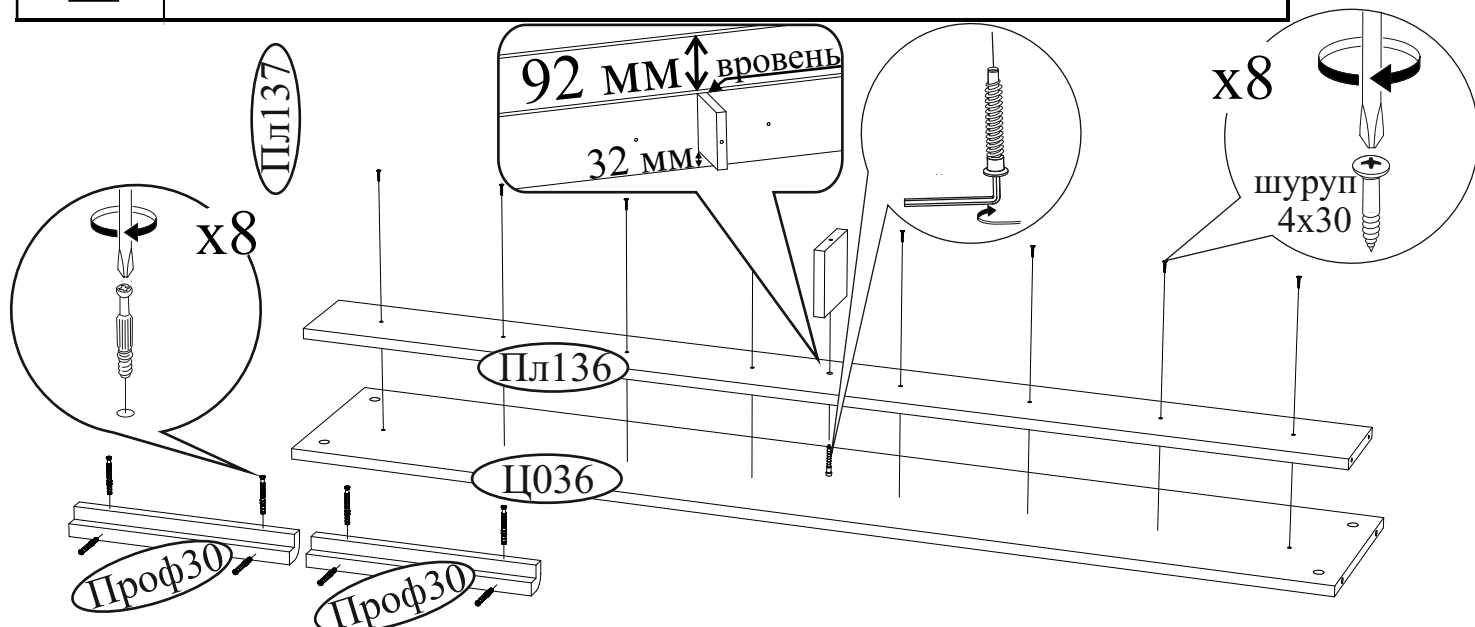

## Уважаемый покупатель!

Убедительная просьба сохранять упаковку до полной сборки изделия!

В случае обнаружения брака/дефекта обязательно сфотографировать выявленный дефект и этикетку на упаковке. На фотографии должно быть четко видно: наименование изделия, дату изготовления и номер бригады. Претензии по качеству без фотографии этикетки не принимаются.

	Центральная секция Либерти ЦС-02	Дата изготовления 01.01.2018	BRG	Бригада 1
Цвет: 	сонома/ венге	Тумба	Срок службы 5 лет. Гарантия 24 мес.	
12595V5K1AYZTT9 18075-01 00491019 18 0001		1/5	02-102.003	

# 2

## Схема сборки кровати с ортопедическим основанием и подъемным механизмом

### 2.1

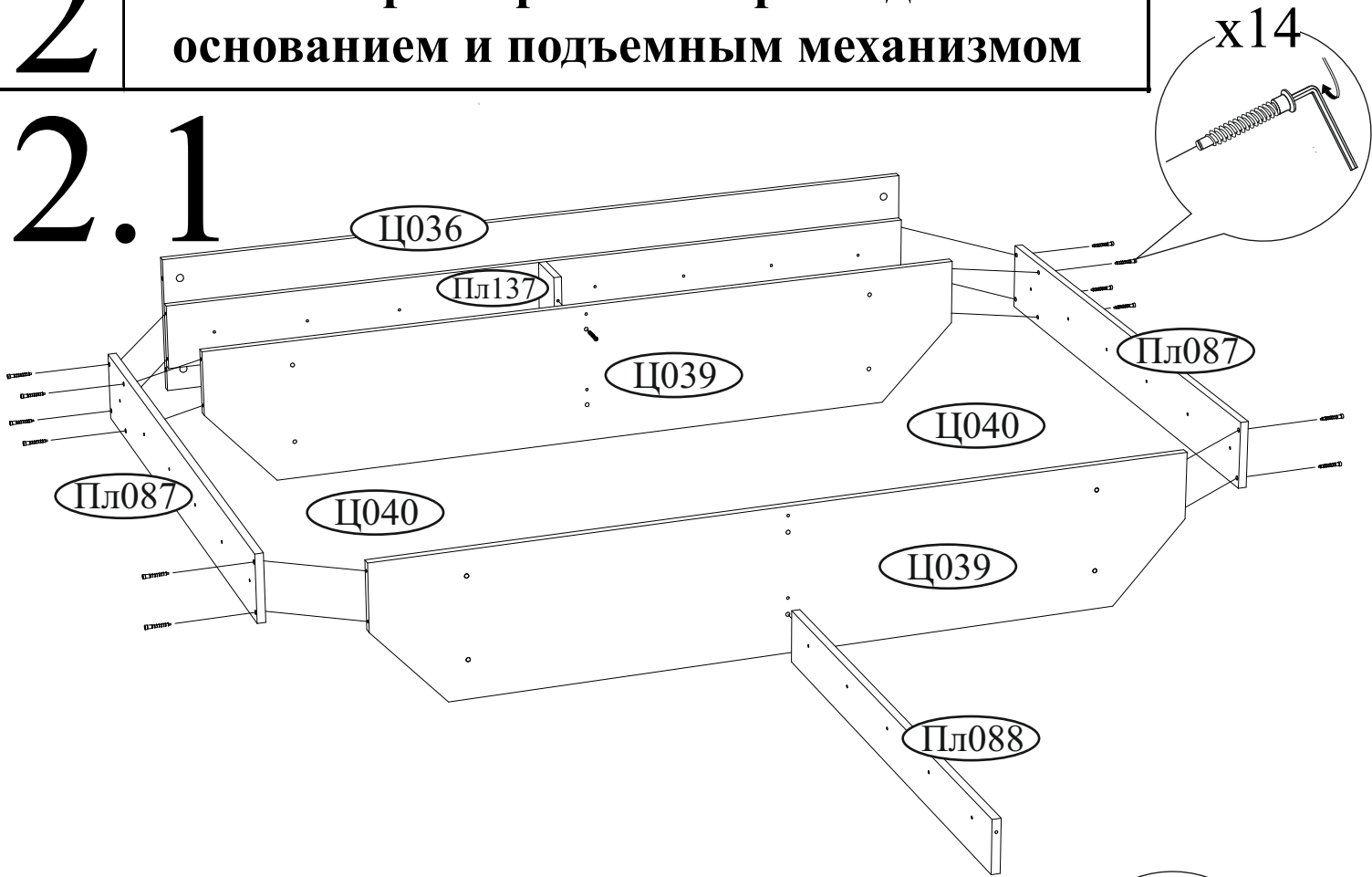

### 2.2

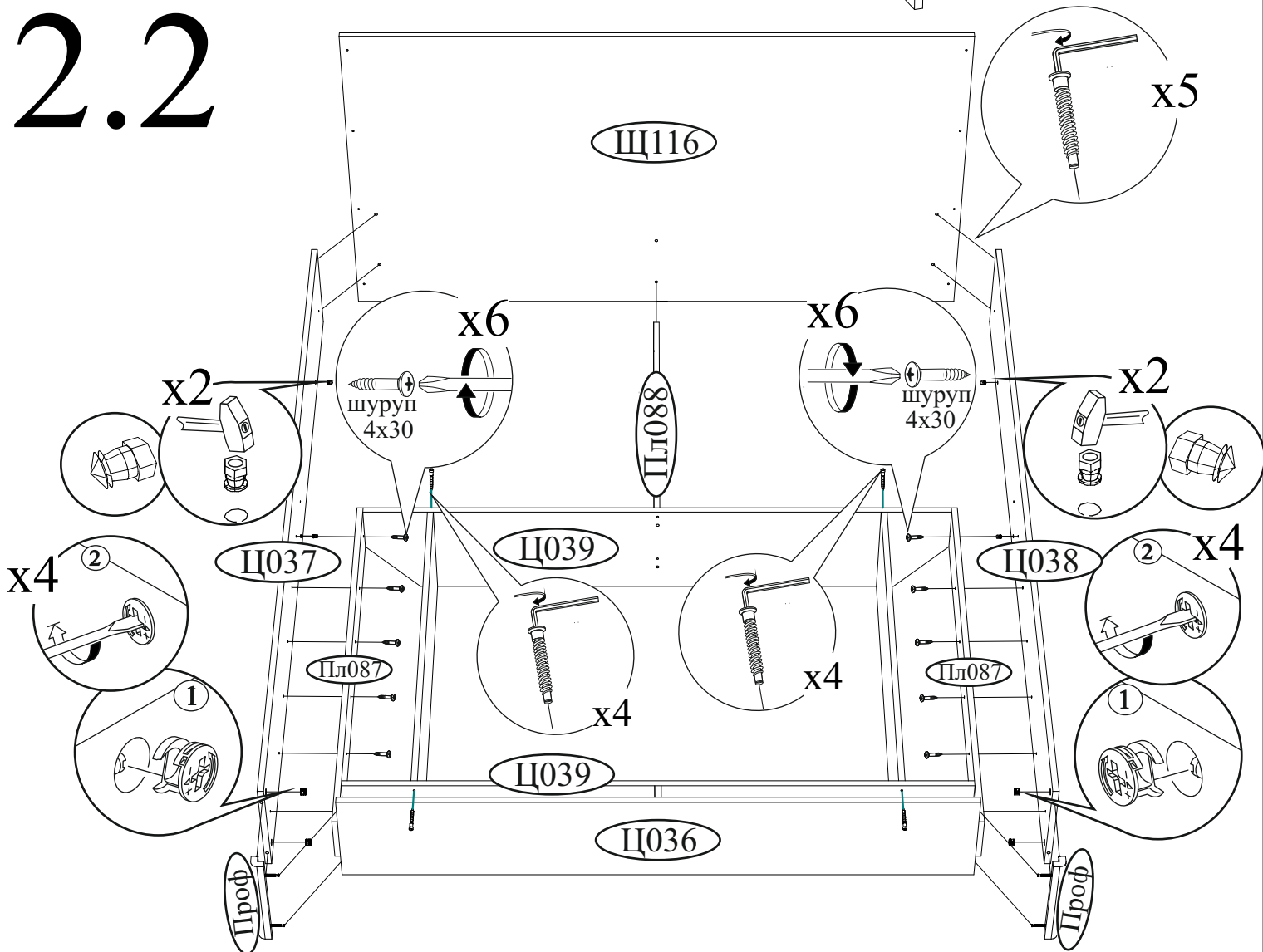

# 2.3

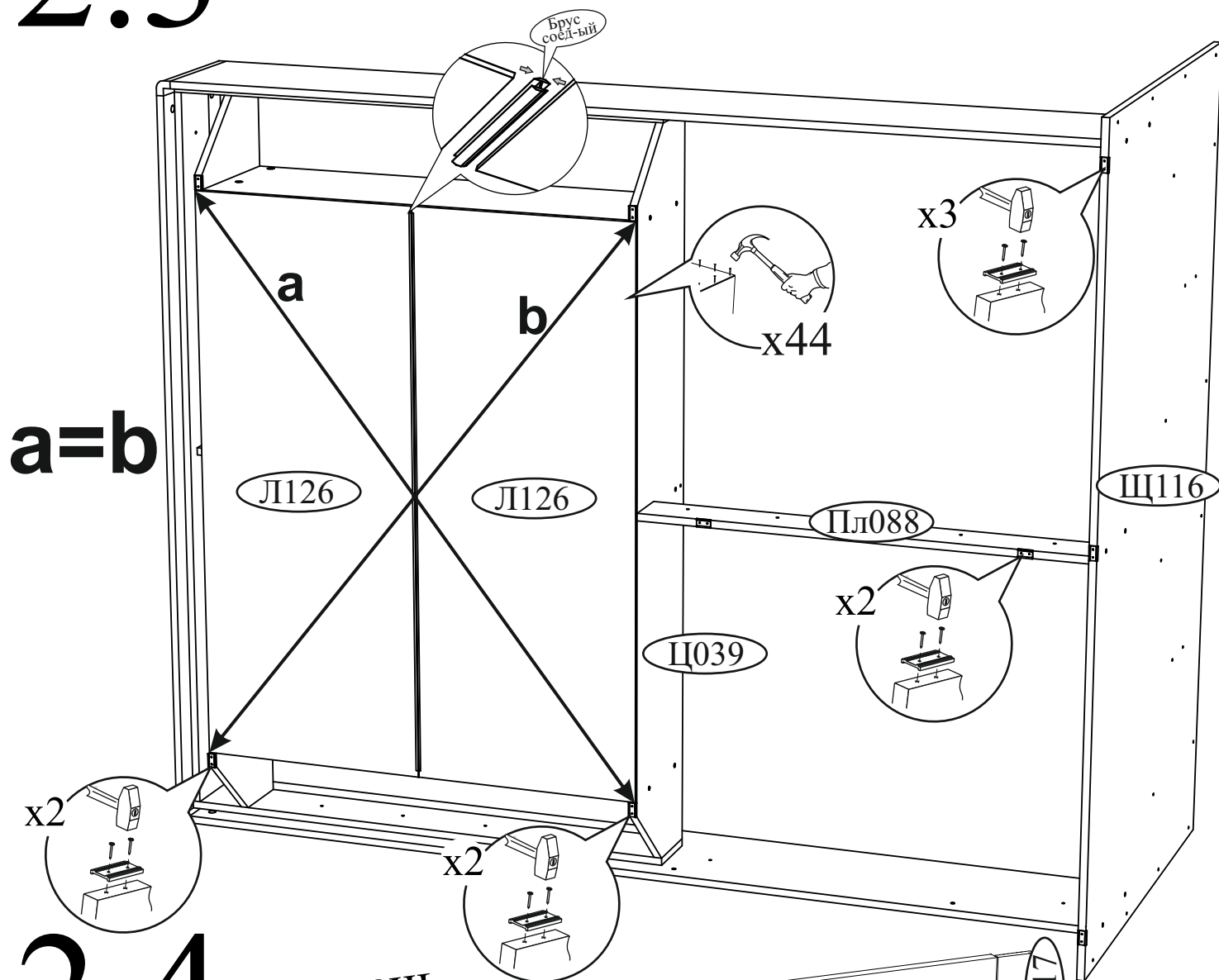

# 2.4

Вровень

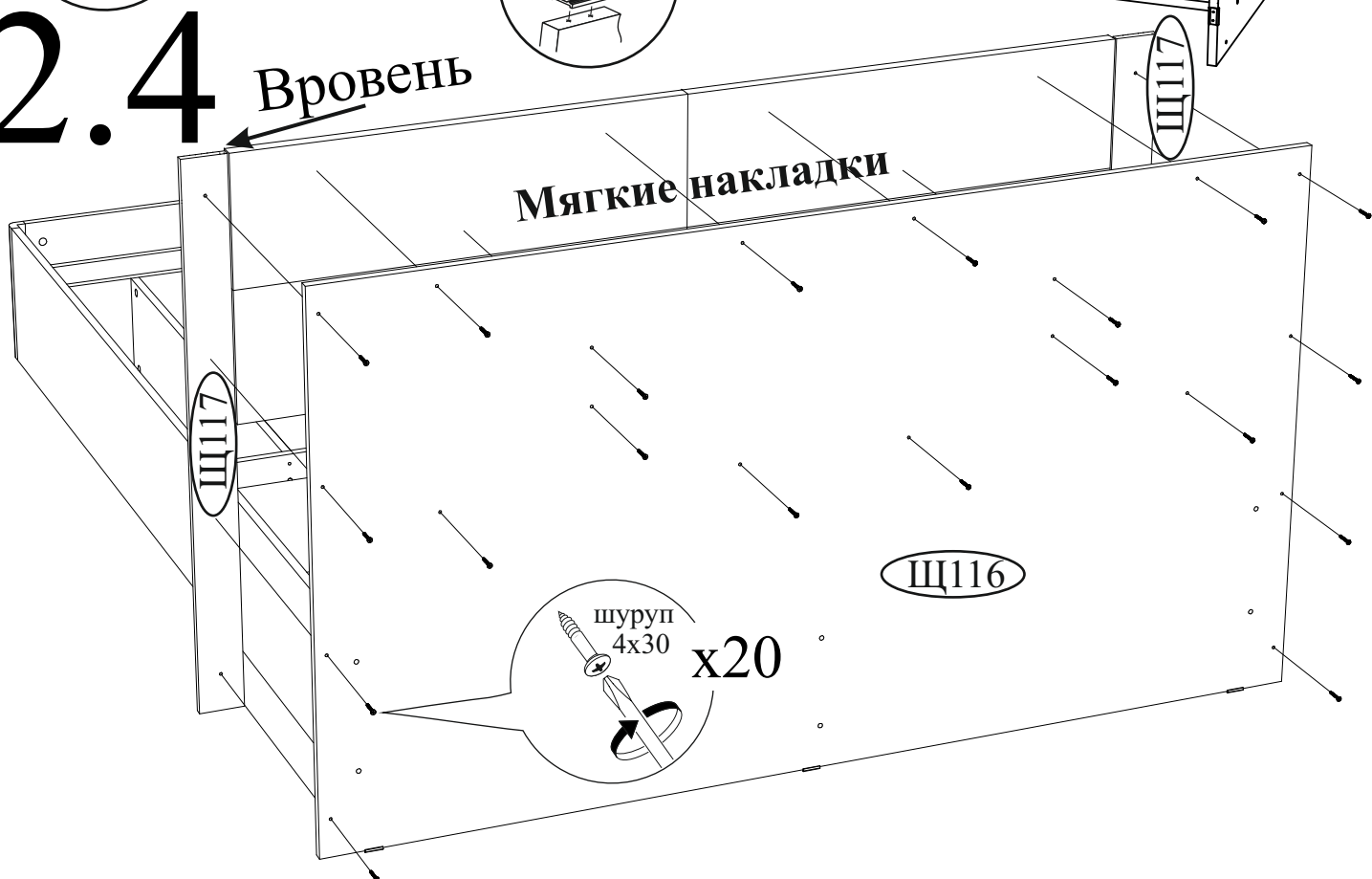

# Схема крепления подсветки

## 2.5

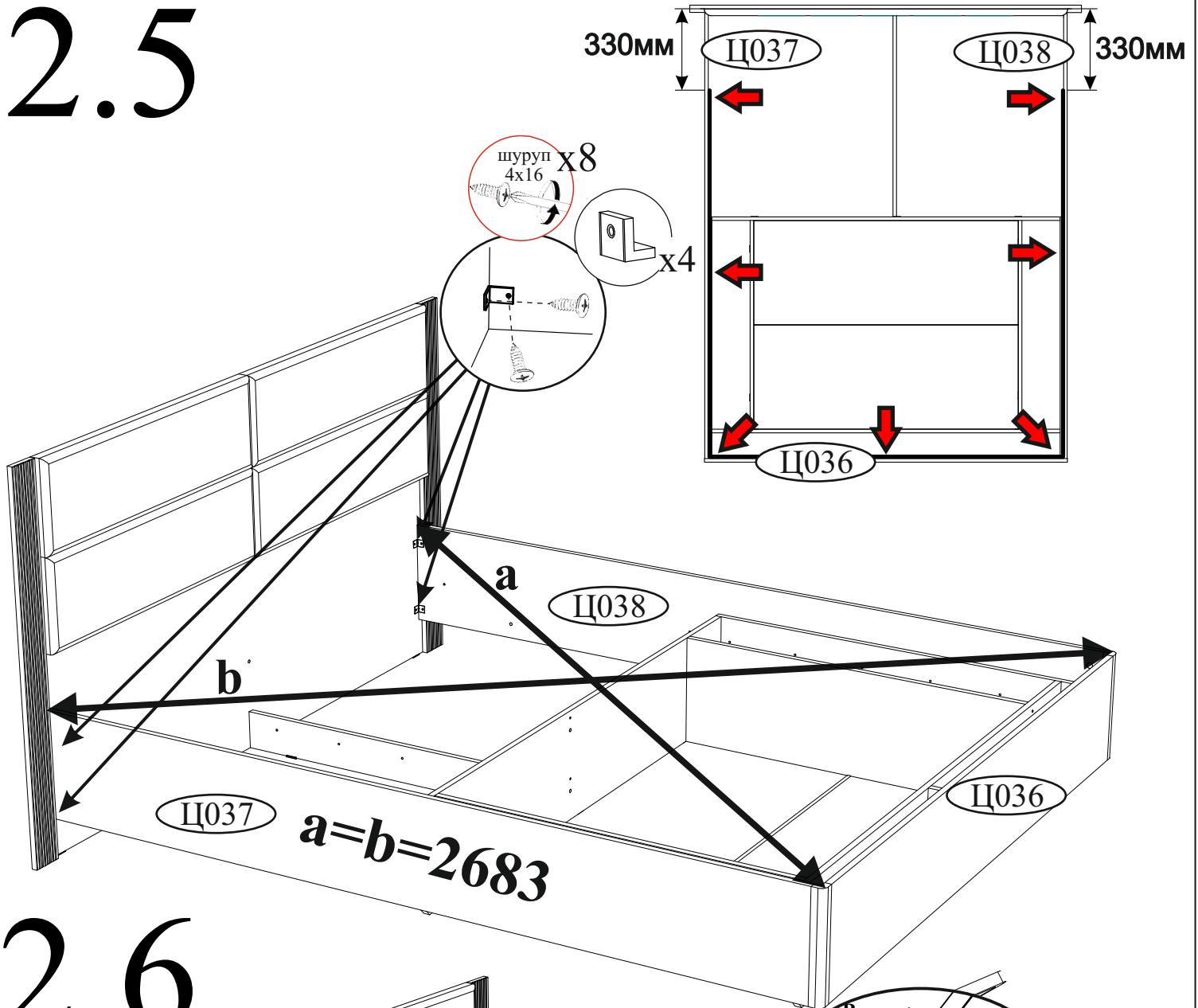

## 2.6

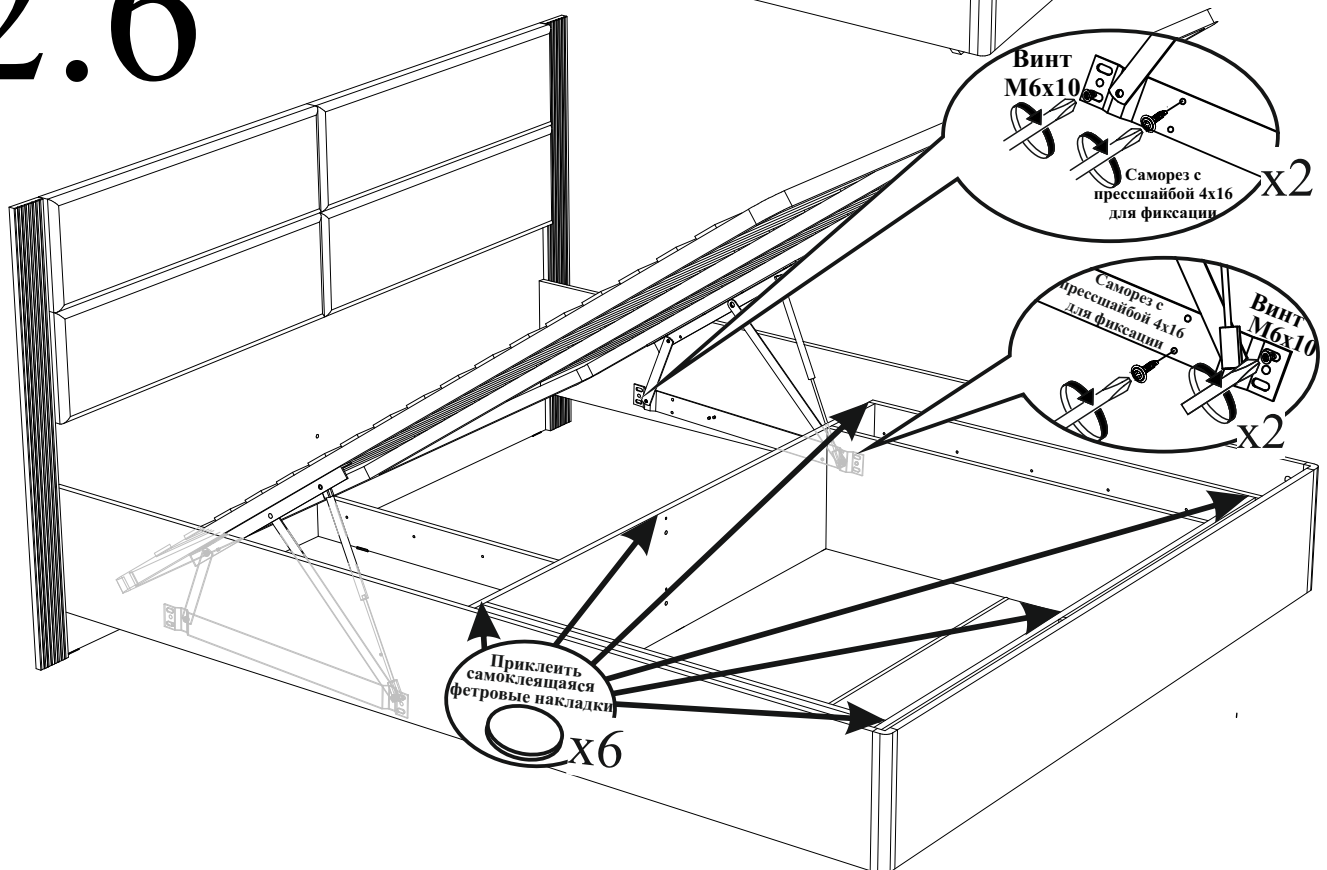

# 3

## Схема сборки кровати под настил

### 3.1

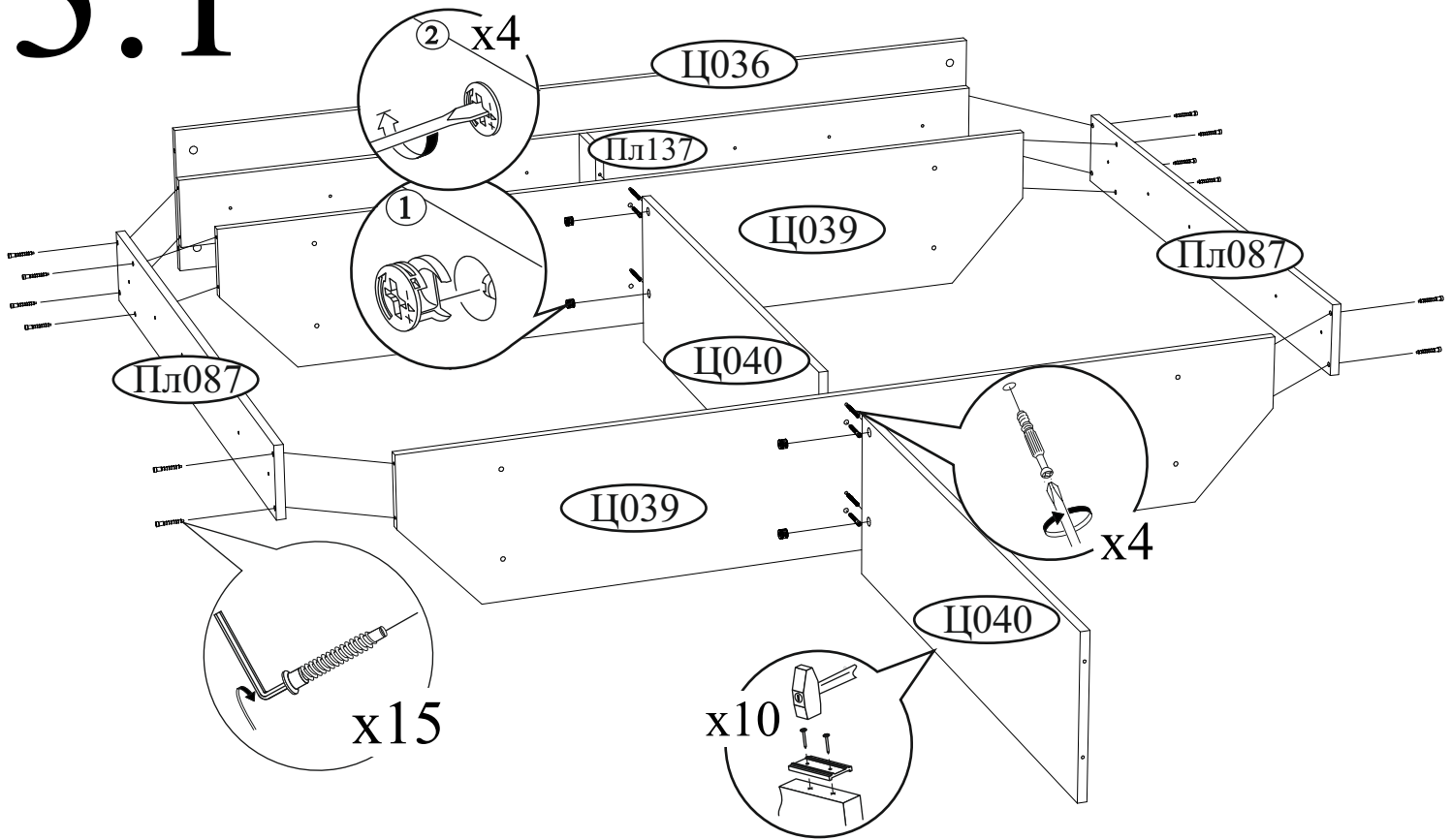

### 3.2

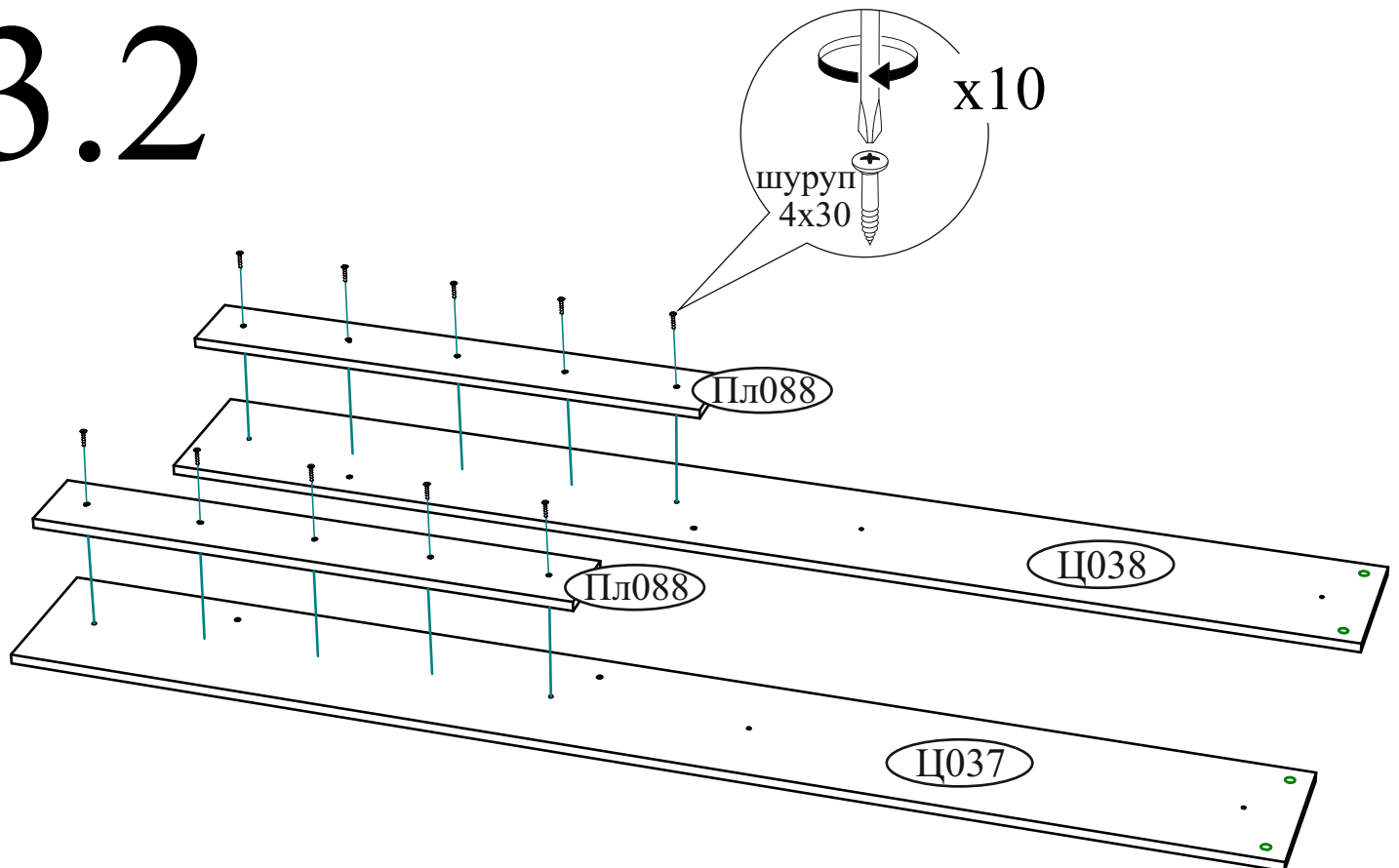



# 3.3

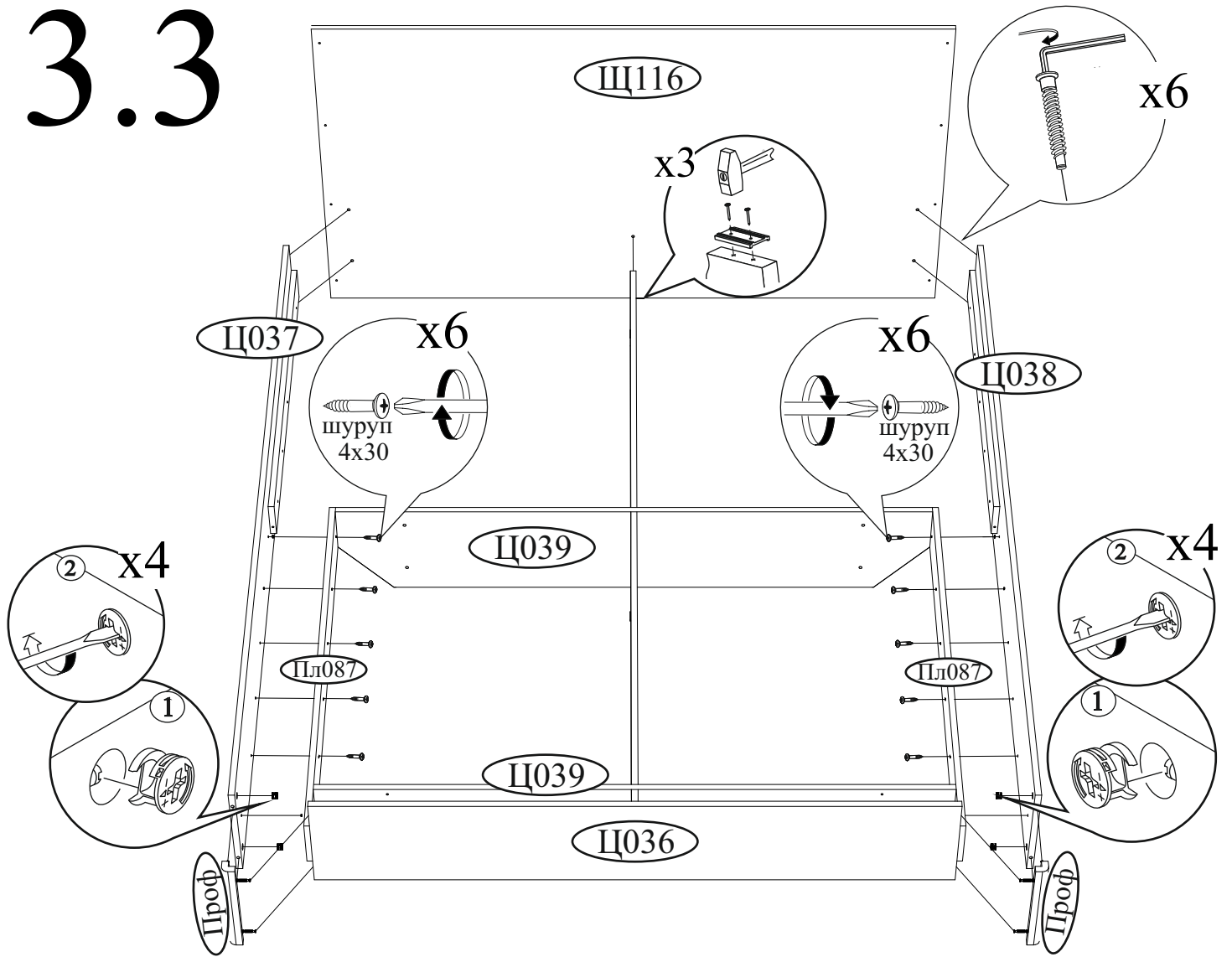

# 3.4

Вровень

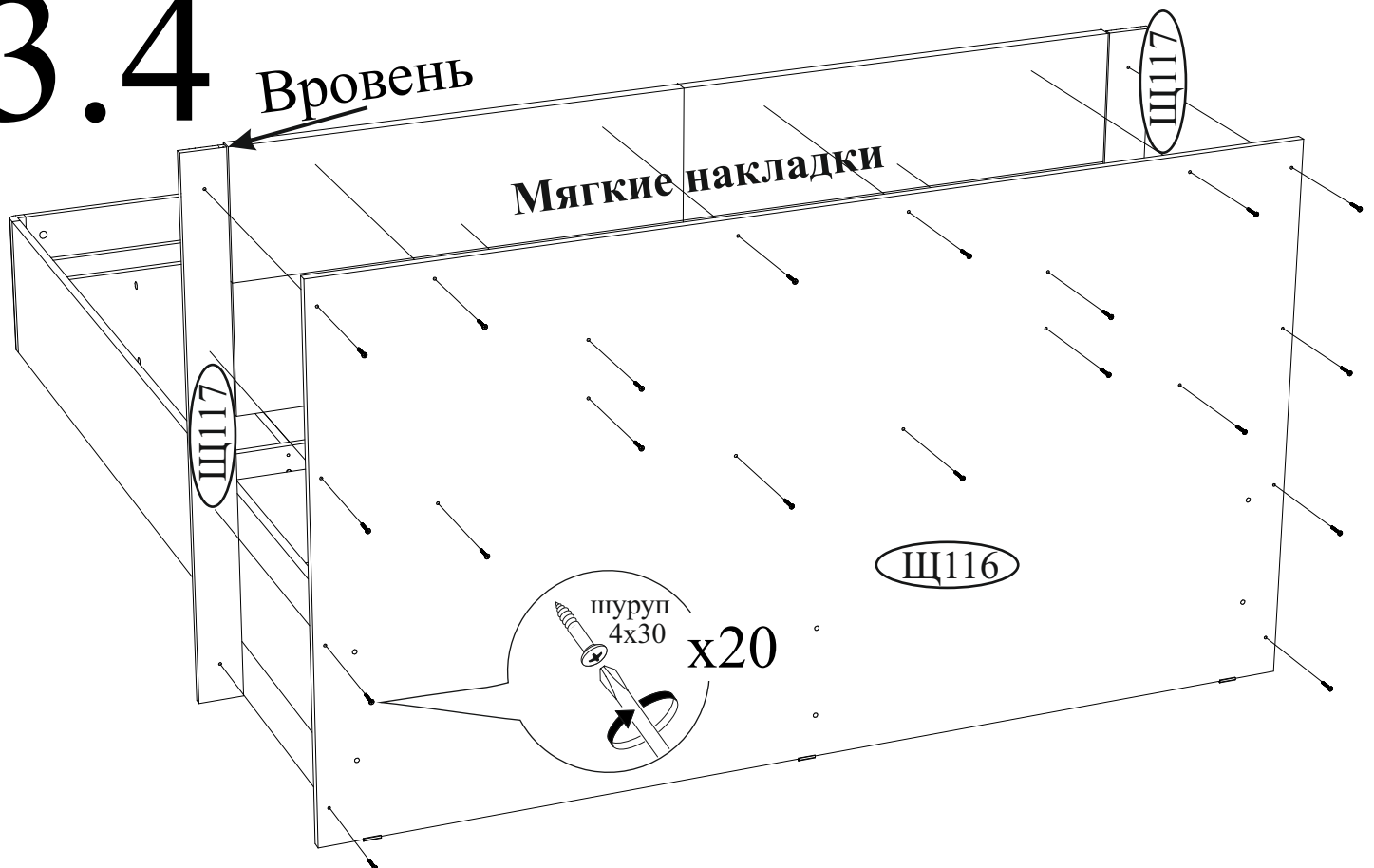

# 3.5

## Схема крепления подсветки

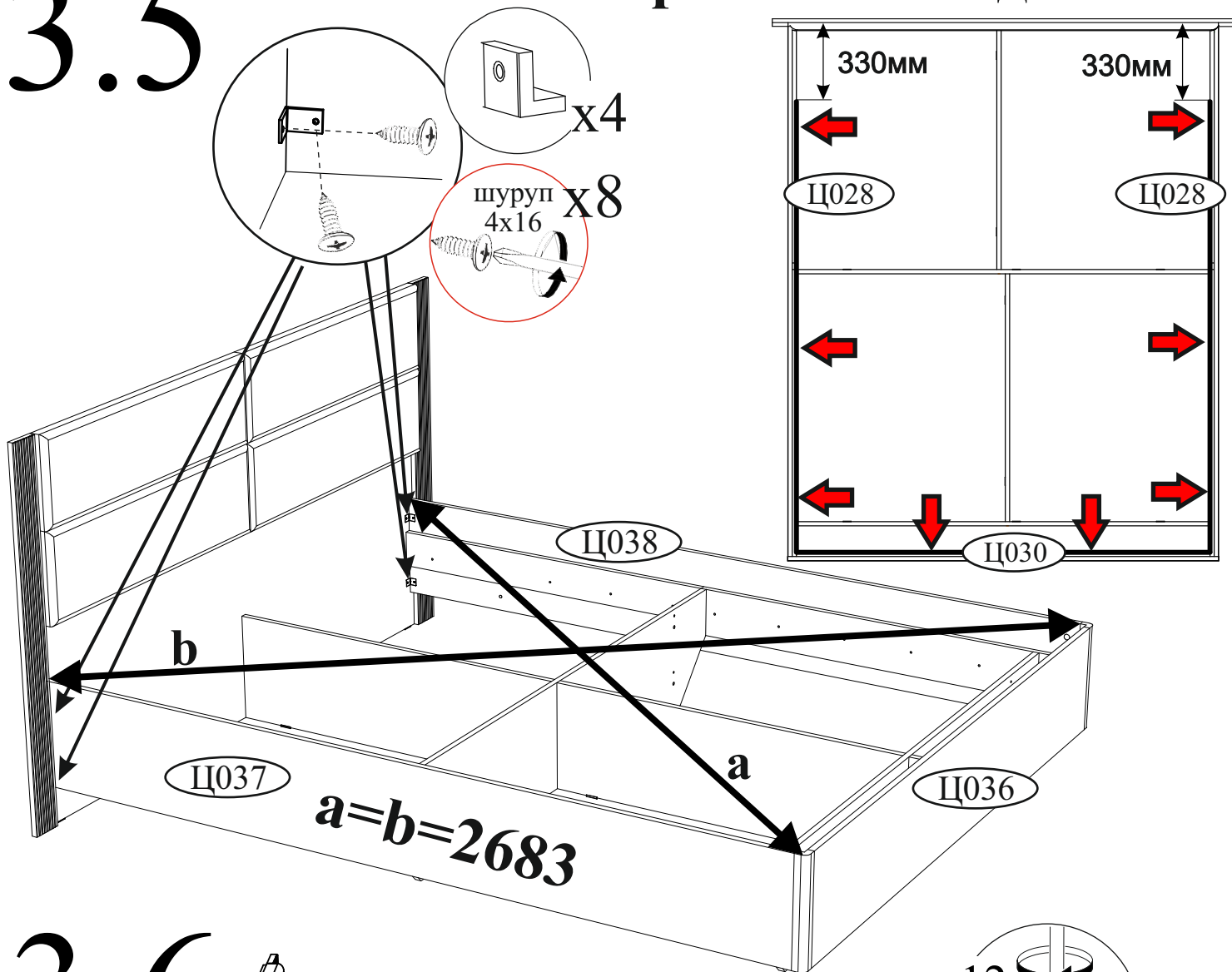

# 3.6

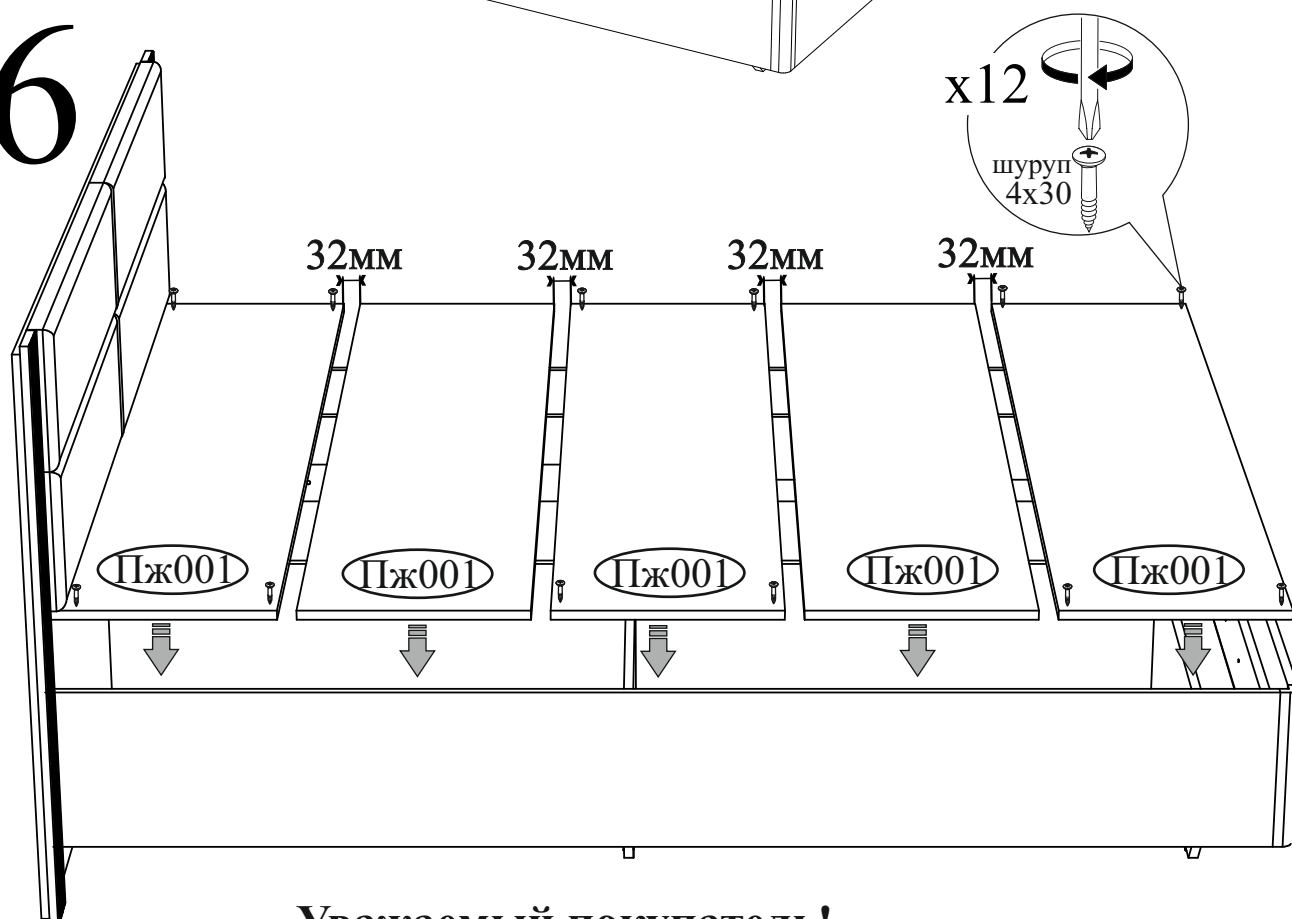

**Уважаемый покупатель!**

**Выражаем Вам искреннюю благодарность за выбор нашей мебели!**